



Mitsubishi L200 TRITON SPORT



**MITSUBISHI
MOTORS**

Drive your Ambition

ÍNDICE

Toque no tema de seu interesse para ser direcionado para a página correspondente



- **Apresentação** 3
- **Versões** 4
- **Design** 5
- **Performance** 13
- **Conforto** 22
- **Tecnologia** 29
- **Tecnologia MiTEC** 30
- **Segurança Passiva** 40
- **Cores** 43
- **Revisão** 44



A PICAPE DA NOVA GERAÇÃO

Uma geração cheia de novos caminhos e desafios.

Por isso, a L200 Triton Sport encara todos com a força de um verdadeiro 4x4, sem abrir mão do espaço, conforto e da alta tecnologia.

Com linhas marcantes e imponentes e mais de 40 anos de história, a L200 Triton Sport chega ao modelo 2025 com a robustez e versatilidade de sempre, pronta para superar qualquer terreno, da terra ao asfalto, para passeio, trabalho, ou nas trilhas 4x4 com a confiança que você espera de uma picape Mitsubishi.



L200 Triton Sport
HPE-S



L200 Triton Sport
HPE



L200 Triton Sport
Outdoor Plus^e
Outdoor GLS

QUATRO VERSÕES



Produzido no
BRASIL
Fábrica em Catalão - GO





DESIGN FRONTAL

- Conceito Advanced Dynamic Shield
- Grade frontal na cor preto brilhante
- Capô mais elevado com linhas marcantes, transmitindo robustez
- Facilidade de condução mesmo em condições urbanas



DESIGN TRASEIRO

- Lanternas em LED*
- Para-choque na cor do veículo, com degrau incorporado para acesso à caçamba
- Tampa traseira com brake light integrado, em local de fácil visualização, não comprometendo a segurança

* Design exclusivo nas versões HPE-S e HPE.



Faróis

BI-LED*

com lavadores** e regulagem elétrica da altura do fecho

- Luzes de condução diurna (DRL) em LED*, integradas aos faróis
- Faróis de neblina* e luzes de seta integrados ao para-choque

* Disponível nas versões HPE-S, HPE e Outdoor Plus. ** Disponível na versão HPE-S.



Conceito

J-LINE

A carroceria mantém a inteligência do J-Line, que permitiu um amplo espaço interno sem alongar a picape, facilitando a condução e manobras no dia a dia, mesmo nos lugares mais apertados

- Mais agilidade e conforto
- Melhor performance
- Facilidade de condução
- Amplo espaço interno



Rodas de

LIGA
LEVE aro **18"**

Pneus

265/60 R18



Espelhos

RETROVISORES
com rebatimento e ajustes

ELÉTRICOS

- Capas cromadas*
- Luzes de seta integradas*
- Desembaçador*

* Disponível nas versões HPE-S e HPE.



1 RACKS de teto de série
Permitem a instalação de barras transversais vendidas como acessório

2 Maçanetas
CROMADAS*

3 ESTRIBOS**
laterais na cor preta que facilitam o acesso ao interior da picape

* Disponível nas versões HPE-S e HPE. ** Opcional nas versões GLS Plus e Outdoor GLS.



Imagem ilustrativa.

Caçamba com

X-LINER*

Revestimento protetor contra riscos altamente resistente, que também impermeabiliza e ajuda a evitar corrosão, mesmo com uso severo

* Disponível nas versões HPE-S, HPE e Outdoor Plus.
Acessório na versão GLS Plus. Opcional na versão Outdoor GLS.

L200 Triton Sport

Design



Motor **MIVEC**
DIESEL 2.4L
com injeção direta e baixa taxa de compressão

TURBINA COM GEOMETRIA VARIÁVEL

Potência máxima

190 CV

Torque máximo

43,9 Kgf.m

L200 Triton Sport

Performance



TRANSMISSÃO AUTOMÁTICA

com 6 velocidades e
sistema sequencial Sport Mode

PADDLE SHIFTERS*

para troca de marchas no volante

* Disponível nas versões HPE-S e HPE.

L200 Triton Sport

Performance



Tração

SUPER SELECT II *



Ajuste
do comportamento
da distribuição de torque
nas 4 rodas para cada
tipo de piso selecionado

* Disponível nas versões HPE-S e HPE. As versões GLS Plus, Outdoor Plus e Outdoor GLS utilizam a tração Easy Select com três modos de condução e sem sistema Off-Road Mode.

L200 Triton Sport

Performance



HDC*

CONTROLE DE DESCIDA DE RAMPA

Moderno controle de descida de rampa que mantém constante a velocidade do veículo em descidas íngremes, dispensando o acionamento do pedal de freio pelo motorista

* Disponível nas versões HPE-S, HPE, GLS Plus e Outdoor Plus.

 L200 Triton Sport

Performance



R/D

LOCK Bloqueio do diferencial traseiro

Um simples toque no botão permite que o carro supere com facilidade situações extremas, em que as rodas ficam suspensas (como valetas transversais ou terrenos com erosões)



Suspensão

SDS II

**DOUBLE
WISHBONE**

Independente na dianteira e com eixo rígido na traseira, a suspensão garante o desempenho e o conforto em todos os tipos de terreno.

Calibrada para os pisos encontrados no Brasil, ela garante a estabilidade, a capacidade de superação de obstáculos, sem abrir mão do conforto para os ocupantes

L200 Triton Sport

Performance



O melhor
**RAIO
DE GIRO** da categoria!

5,9
METROS

**FÁCIL DE
MANOBRAR!**

L200 Triton Sport

Performance

Capacidade **OFF ROAD**



ÂNGULO
DE ENTRADA **32°**

altura livre do solo
220 mm

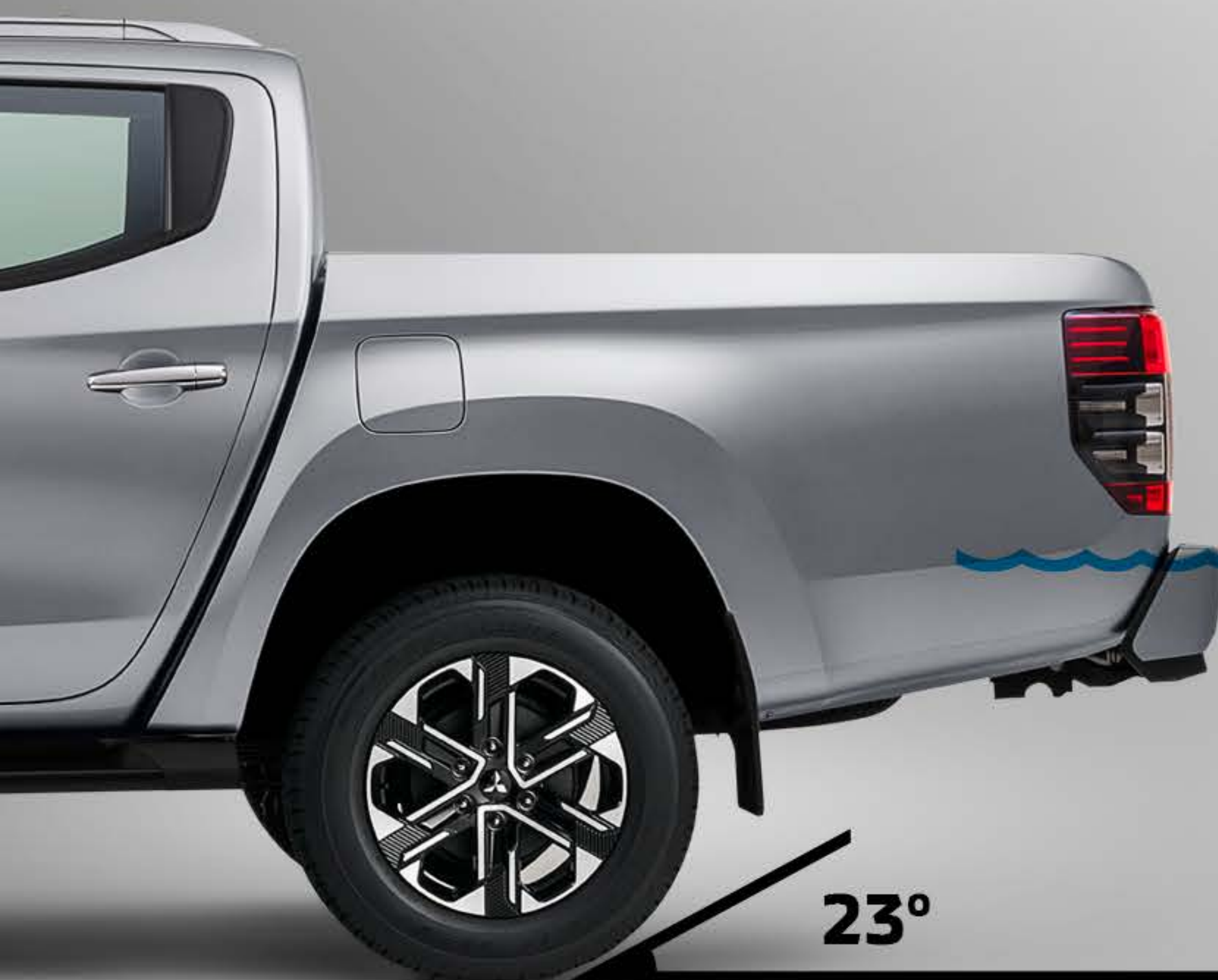

lâmina
d'água
600 mm

23°

ÂNGULO
DE SAÍDA



ÂNGULO DE
RAMPA

25°



Capacidade de carga de

1 TONELADA

Capacidade de reboque

2.300 kg – carreta com freios
750 kg – carreta sem freios



Volante

MULTIFUNCIONAL DE 4 RAIOS

Revestimento de

COURO

- Excelente empunhadura
- Coluna com ajustes de altura e profundidade, ajudando na ergonomia do motorista
- Controles de computador de bordo
- Comandos de áudio, piloto automático e telefone*

* Disponível nas versões HPE-S e HPE.

L200 Triton Sport

Conforto



Painel de instrumentos
com display

MULTI- INFORMAÇÕES

- Advertências em geral
- Autonomia
- Combustível
- Consumo médio
- Consumo instantâneo
- Marcha
- Odômetros total, parcial A e B
- Portas abertas
- Temperatura do motor
- Temperatura externa

Visual mais moderno
e tela colorida de alto contraste

L200 Triton Sport

Conforto

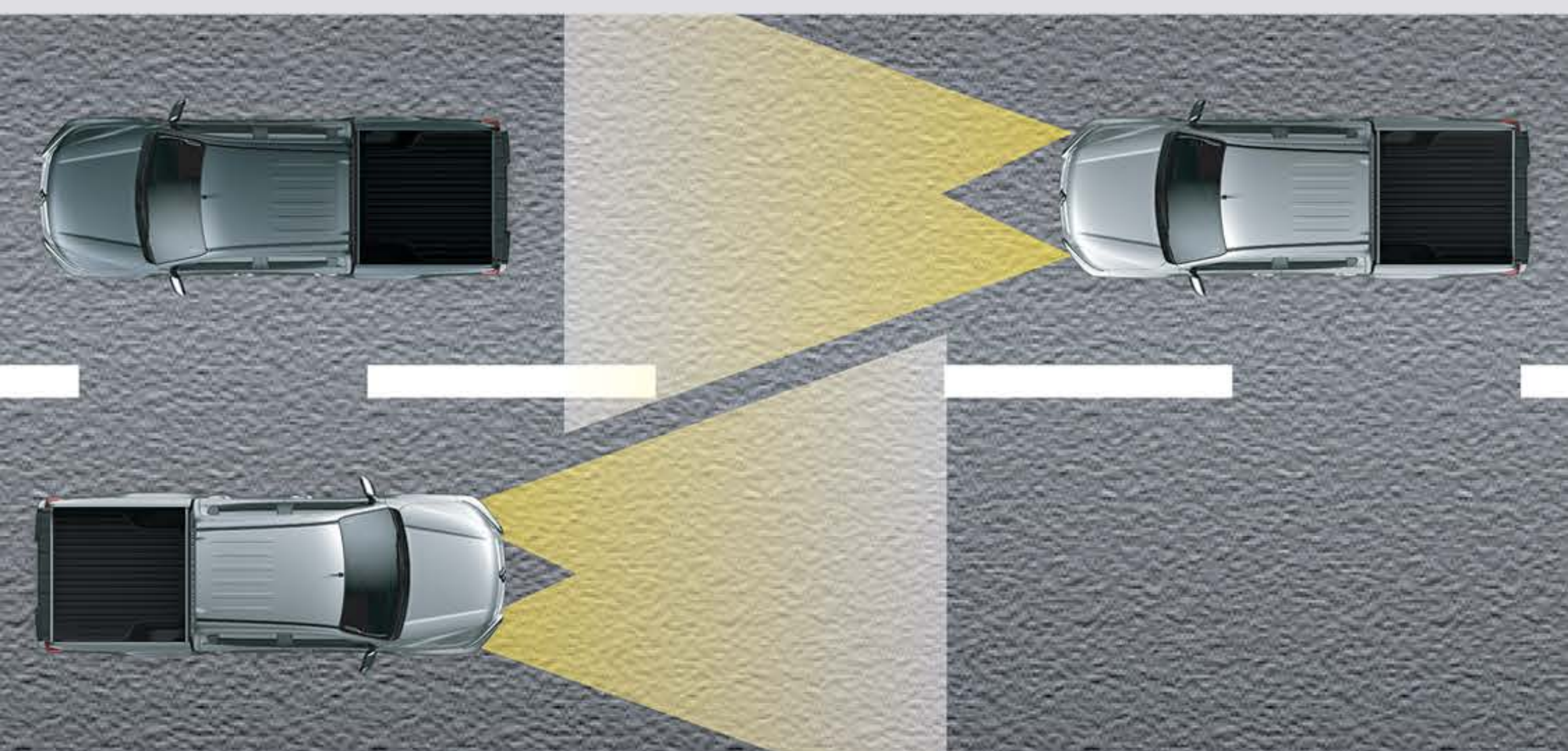
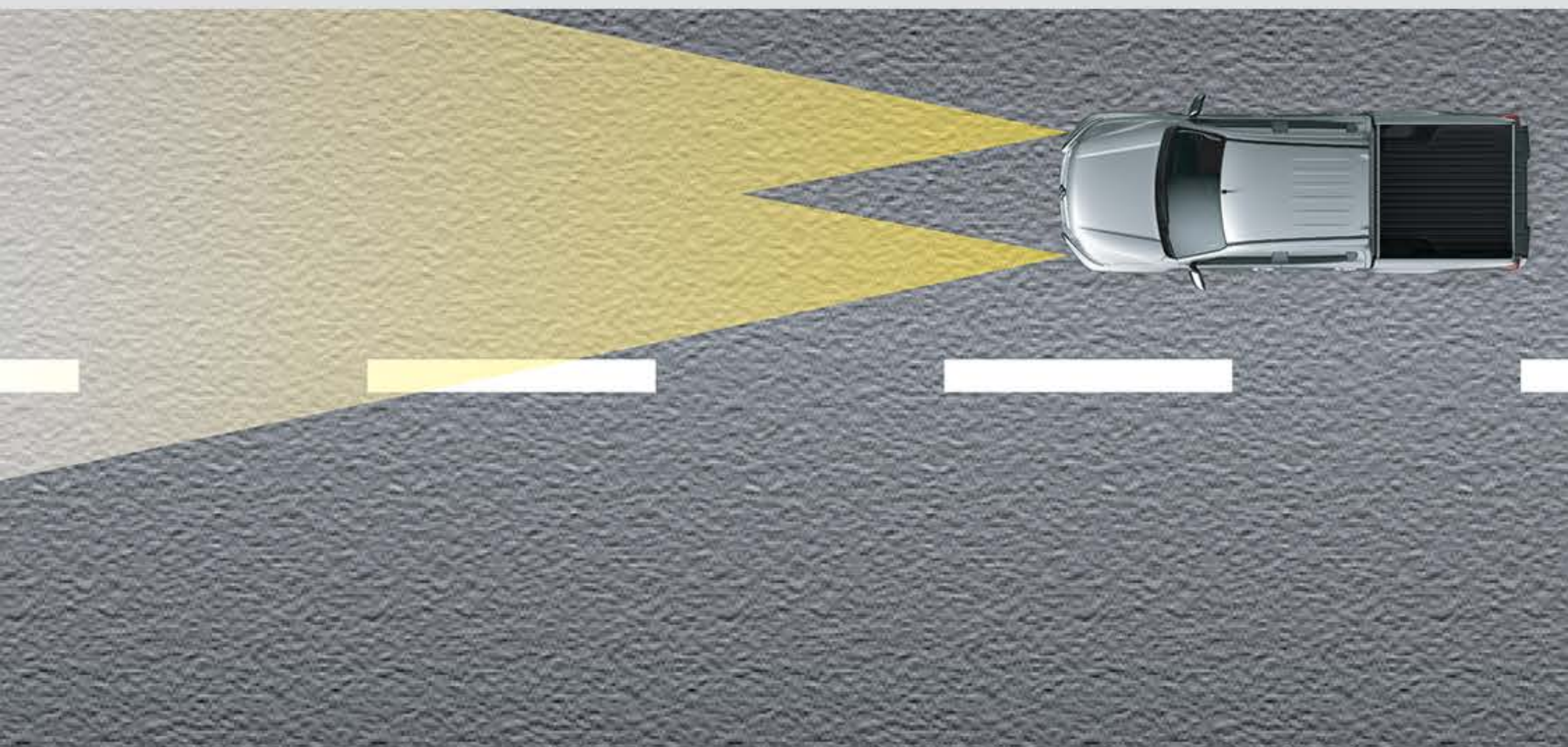

Sistema

AUTOHIGHBEAM*

Sistema que alterna automaticamente entre o farol alto e baixo, evitando o ofuscamento dos motoristas logo à frente e no sentido contrário



Espelho retrovisor interno eletrocromático* – antiofuscamento automático se uma iluminação mais forte atingir o espelho

* Disponível na versão HPE-S.

 L200 Triton Sport

Conforto



Sistema

MULTIMÍDIA PREMIUM SOUND by JBL

7"

Tela touchscreen, comando de voz, navegação no Waze ou Google Maps e navegador off line*, para regiões onde não há internet

CONECTIVIDADE



android auto



Apple CarPlay

* GPS Offline disponível na versão HPE-S.

L200 Triton Sport

Conforto



Ar-condicionado

DIGITAL

DUALZONE*

Circulador de ar no teto

Climatização mais rápida do interior da picape, o sistema faz a captação do ar que vem da frente do carro e transfere para a parte traseira através de ventilação forçada

* Disponível nas versões HPE-S e HPE. Nas versões GLS Plus, Outdoor Plus e Outdoor GLS o sistema de ar-condicionado é de uma zona.

Melhor ergonomia

Revestimento de couro

Reforço para região lombar

Apoio lateral reforçado

Costura central mais profunda

Apoio lateral reforçado

Apoio lateral reforçado

Costura central mais profunda

Apoio lateral reforçado

Reforço para apoio das pernas

Os bancos dianteiros estão mais largos para promover conforto para todos os ocupantes, além de entregar um visual imponente ao design interior.

Com um excelente ângulo do encosto e um design que amplifica a sensação de profundidade, o banco traseiro entrega conforto digno de um sedã.

Os revestimentos laterais são de tecido ou couro para melhorar sensação ao toque

Bancos revestidos de
COURO*

Banco do motorista com
REGULAGEM ELÉTRICA*

* Disponível nas versões HPE-S, HPE, GLS Plus e Outdoor Plus. Na versão Outdoor GLS os bancos de couro são opcionais e não há regulagem elétrica para o motorista.



Sensores

CHUVA*

para acionamento dos limpadores do para-brisa com ajuste automático de velocidade, proporcional ao volume de água

CREPUSCULAR*

para acionamento automático dos faróis

ESTACIONAMENTO TRASEIRO**

e CÂMERA DE RÉ

mais segurança, praticidade e conforto ao estacionar

ESTACIONAMENTO DIANTEIRO***

complementa os sensores traseiros e a câmera de ré nas manobras mais apertadas

* Disponível nas versões HPE-S, HPE e Outdoor Plus. ** Opcional na versão GLS Plus e acessório nas versões Outdoor Plus e Outdoor GLS. *** Disponível na versão HPE-S.



Sistema

SMART

KEYLESS*

**SISTEMA DE ENTRADA
SEM CHAVE**

—
Destravamento
das portas por
aproximação



* Disponível na versão HPE-S.

L200 Triton Sport

Tecnologia



TPMS

SISTEMA DE MONITORAMENTO DE PRESSÃO DOS PNEUS

O sistema monitora a pressão dos pneus e fornece um aviso de baixa pressão caso aconteça em qualquer um dos quatro pneus do veículo.



ABS

FREIOS DE ÚLTIMA GERAÇÃO COM SISTEMA ANTITRAVAMENTO

Sistema eletrônico com 4 canais que evita o travamento das rodas em frenagens de emergência, mantendo a dirigibilidade

EBD

DISTRIBUIÇÃO ELETRÔNICA DA FORÇA DE FRENAGEM

Equaliza a força de frenagem, diminui a distância necessária até a parada e evita que a traseira do veículo perca estabilidade, mesmo com o carro carregado

BAS

SISTEMA DE ASSISTÊNCIA DE FRENAGEM

O sistema identifica uma frenagem de emergência e aplica uma força extra no conjunto de freios, exigindo menos esforço no pedal e garantindo menor distância percorrida até a parada

BOS

SISTEMA DE CONTROLE DOS FREIOS

O sistema monitora constantemente os sinais do freio e do acelerador. Caso o freio seja acionado junto com o acelerador, as rotações do motor são reduzidas gradativamente até a parada total e controlada do veículo

ESS

SISTEMA DE SINALIZAÇÃO DE PARADA DE EMERGÊNCIA

Sistema responsável pelo acendimento automático do pisca-alerta numa frenagem de emergência, chamando mais a atenção do veículo que trafega atrás da picape, ajudando a evitar colisões traseiras



Risco de colisão

Alerta + ajuda de frenagem



Alto risco de colisão

Alerta + frenagem automática



Perigo extremamente alto de colisão

Alerta + frenagem automática forte



FCM*

SISTEMA DE FRENAGEM AUTÔNOMA

Ajuda a prevenir colisões frontais ou reduzir os danos se a colisão for inevitável. Identifica veículos e pedestres

* Disponível na versão HPE-S.

L200 Triton Sport

Tecnologia MITEC

Pedal
do acelerador
pressionado



UMS*

SISTEMA DE PREVENÇÃO DE ACELERAÇÃO INVOLUNTÁRIA

Previne a aceleração involuntária
reduzindo o torque do motor e emitindo
sinais sonoros e visuais no interior do veículo

Reduz as chances e o perigo de atingir obstáculos a até 4 metros de distância, na frente ou atrás do veículo, caso o motorista pressione por engano o acelerador quando o veículo está parado ou em velocidades de até 10 km/h

* Disponível na versão HPE-S.

L200 Triton Sport

Tecnologia MITEC

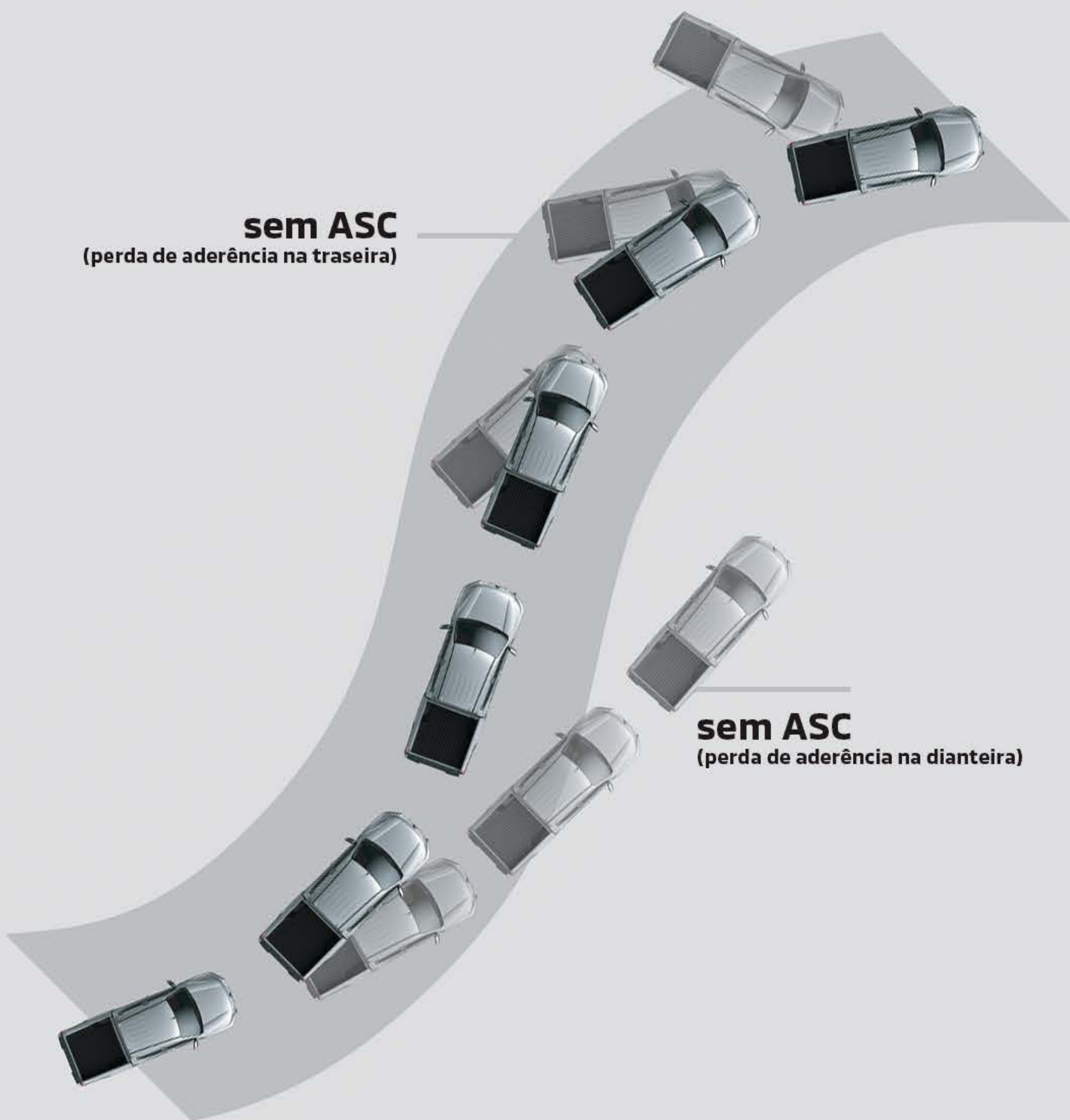

ASC

CONTROLE ATIVO DE ESTABILIDADE

Em curvas agudas, caso os sensores detectem uma tendência à perda de controle da trajetória, o sistema age diretamente na potência do motor e também nos freios de cada roda, independentemente da atuação do condutor

ATC

CONTROLE ATIVO DE TRAÇÃO

Antecipando a perda de tração em pisos de baixa aderência, o sistema age sozinho e transfere tração para a roda que tiver maior aderência, travando a roda sem aderência para maximizar a força do motor

sem TSA

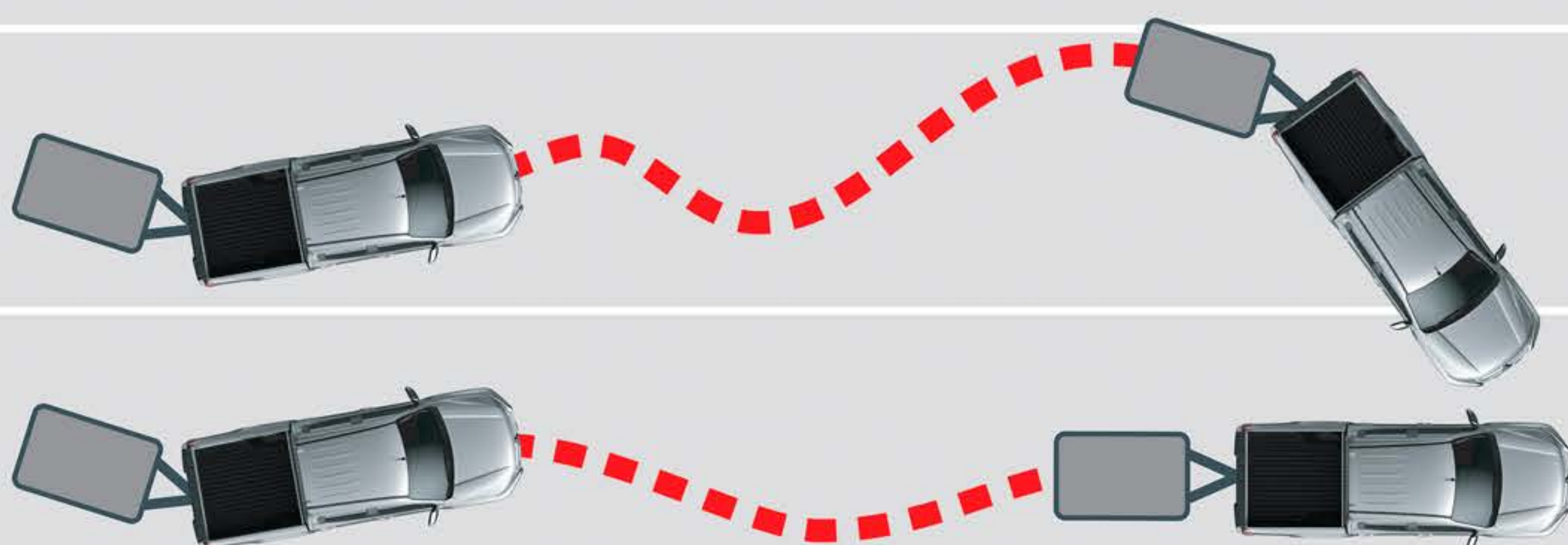

com TSA

TSA

ASSISTENTE DE ESTABILIDADE COM TRAILERS

O sistema TSA monitora continuamente o movimento do veículo, em especial aqueles laterais. Caso seja detectada perda de estabilidade, as rodas dianteiras e traseiras são freadas individualmente para estabilizar o conjunto veículo/trailer

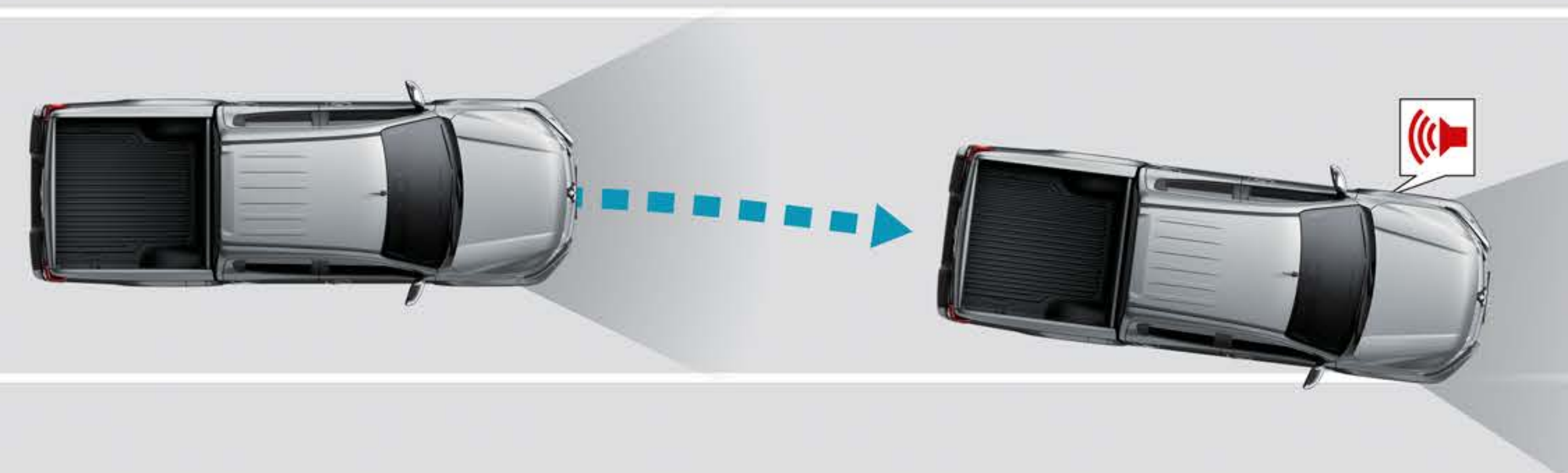

LDW*

ALERTA DE MUDANÇA DE FAIXA

O sistema LDW utiliza uma câmera para analisar o modo de condução do motorista. Ao identificar uma possível mudança involuntária de faixa, o sistema emite um alerta sonoro e acende uma luz no painel do carro

* Disponível na versão HPE-S.

 L200 Triton Sport

Tecnologia MITEC



BSW com LCA*

SISTEMA DE MONITORAMENTO DE PONTOS CEGOS COM ASSISTENTE DE MUDANÇA DE FAIXA

Avisos sonoro e de luz (nos espelhos retrovisores) indicam a presença de veículo na região do ponto cego



* Disponível na versão HPE-S.

L200 Triton Sport

Tecnologia MITEC

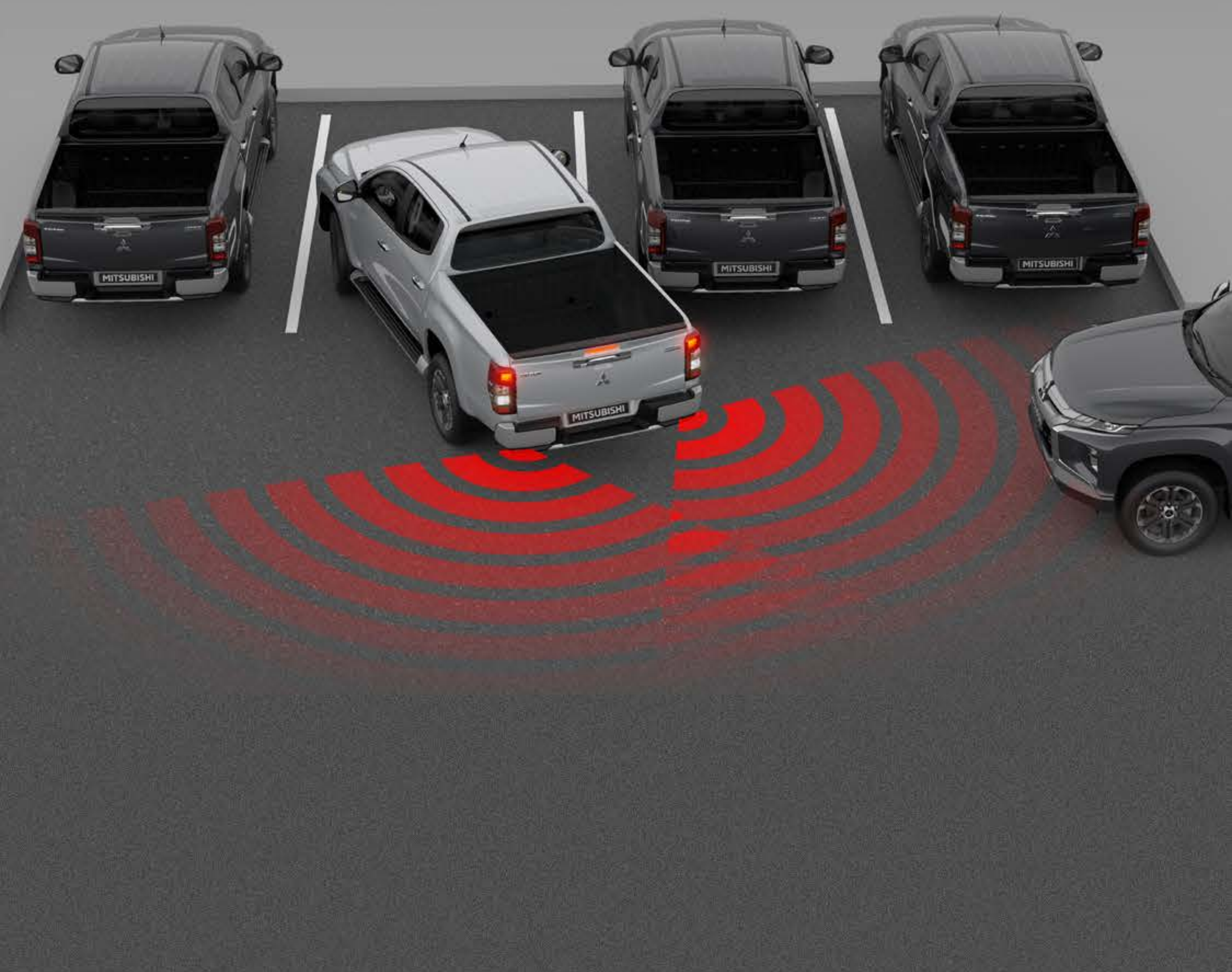

RCTA*

SISTEMA DE AVISO DE TRÁFEGO TRASEIRO

Ajuda a evitar possíveis acidentes ao sair de algum local de ré com o veículo. Quando outro veículo se aproxima perpendicularmente ao carro que está dando ré, o RCTA emite um sinal sonoro, mostra uma mensagem no painel e acende as luzes do BSW

* Disponível na versão HPE-S.

 L200 Triton Sport

Tecnologia MITEC



HSA

ASSISTENTE DE PARTIDA EM RAMPA

O sistema segura a picape parada por aproximadamente 3 segundos nas partidas em rampa, uma tranquilidade quando se sabe que o carro pode estar carregado com uma tonelada!



Sistema

FULL AIRBAGS*

2 airbags **FRONTAIS**
para motorista e passageiro dianteiro

2 airbags **LATERAIS**
nos bancos dianteiros

2 airbags de **CORTINA**
para proteção dos ocupantes
dos bancos dianteiros e do banco traseiro

1 airbag de **JOELHO**
para proteção do motorista

* Disponível nas versões HPE-S, HPE e Outdoor Plus. Opcional na versão GLS Plus.
Na versão Outdoor GLS são dois airbags frontais.

L200 Triton Sport

Segurança Passiva

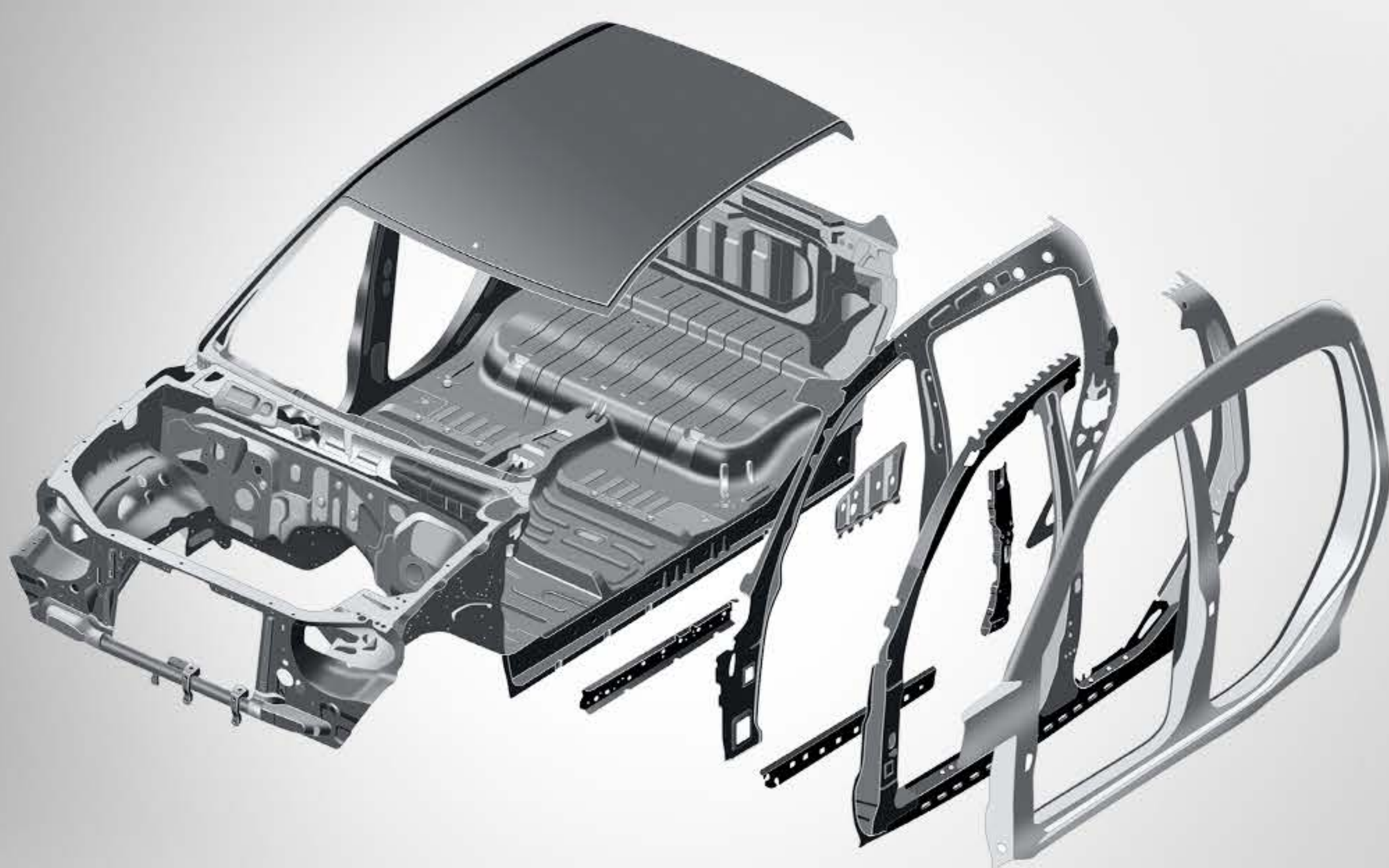

Conceito

RISE

de deformação programada

Na carroceria existem diversas zonas de dissipação da energia do impacto, além da própria célula de sobrevivência.

A ideia é diminuir as consequências do impacto – tanto para as pessoas, como também para a estrutura onde elas estão – evitando ao máximo sua deformação



ISOFIX

na segunda fileira de bancos

Com o sistema Isofix, os riscos de instalação incorreta da cadeirinha são minimizados, oferecendo uma conexão sólida entre o banco e a carroceria do veículo – muito superior aos sistemas de fixação convencionais



Branco Fuji Perolizado

Prata Cool

Prata Lítio

Cinza Londrino

Preto Ônix Perolizado

Vermelho Lucid

Azul Baikal

7 CORES EXTERNAS*

* Disponível nas versões HPE-S, HPE.

L200 Triton Sport

Cores



Manutenção

REVISÕES COM PREÇO FIXO

Excelente custo-benefício

Consulte www.mitsubishimotors.com.br
para valores e mais informações



5 anos de garantia são válidos
a partir do ano 2023 / modelo 2024
sem limite de quilometragem
para venda a pessoas físicas ou
com limite de 100.000 km para
venda a pessoas jurídicas.

L200 Triton Sport

Revisão e Garantia



**MITSUBISHI
MOTORS**

Drive your Ambition



facebook.com

mitsubishimotorsbr



instagram.com

mitsubishimotorsbr



tiktok.com

mitsubishimotorsbr



youtube.com

mitsubishimotors

www.l200triton sport.com.br

sac 0800 702 0404

Catálogo digital do veículo L200 Triton Sport.
Ano 2024 / modelo 2025.

Válido até 31/12/2024.

Veículo fabricado pela HPE Automotores do Brasil Ltda, que reserva-se o direito de alterar as especificações dos produtos sem prévio aviso.

Imagens ilustrativas.



Paz no trânsito
começa por você.

L200 Triton Sport



**MITSUBISHI
MOTORS**

Drive your Ambition



facebook.com

mitsubishimotorsbr



instagram.com

mitsubishimotorsbr



tiktok.com

mitsubishimotorsbr



youtube.com

mitsubishimotors

www.l200triton sport.com.br

sac 0800 702 0404

Catálogo digital do veículo L200 Triton Sport.
Ano 2024 / modelo 2025.

Válido até 31/12/2024.

Veículo fabricado pela HPE Automotores do Brasil Ltda, que reserva-se o direito de alterar as especificações dos produtos sem prévio aviso.

Imagens ilustrativas.



Paz no trânsito
começa por você.

L200 Triton Sport